

Codice articolo
Product code: 2012027

Descrizione
Description: GIUNTO INLINE CCS EASY CRIMP CAT. 6A SCHERMATO STP
CCS EASY CRIMP INLINE SHIELDED COUPLER CAT. 6A STP

PROCEDURA DI ASSEMBLAGGIO / ASSEMBLY PROCEDURE

- 1) Rimuovere la protezione di gomma.

Remove the cover stopper before installation.

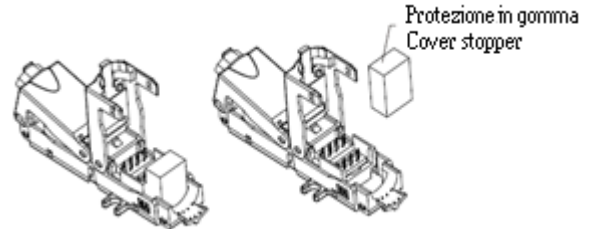

- 2) Sguainare il cavo come mostrato e ripiegare all'indietro il filo di continuità o la treccia. Dividere le quattro coppie e tagliare i conduttori come mostrato.

Strip off the cable jacket as shown, fold back the drain wire/braiding. Fan out all four twisted pairs and cut the conductors as shown.

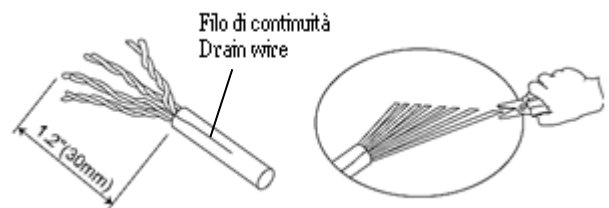

- 3) Seguendo lo schema colori indicato nell'etichetta di codifica, inserire ogni conduttore nella posizione appropriata dell'organizer e tagliare l'eccedenza dei conduttori.

Following the color coding label, allocate each conductor into the proper slot on the wiring cap. Trim the end of excess conductors.

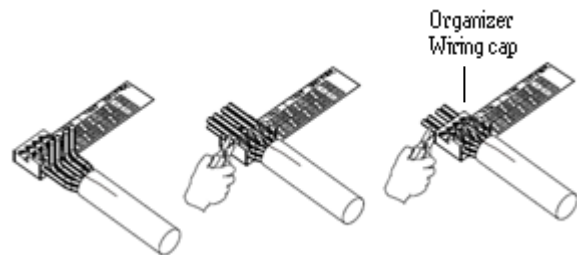

- 4) Rimuovere l'etichetta dall'organizer prima di posizionarlo all'interno del plug.

Remove the wiring label before placing the wiring cap on the plug.

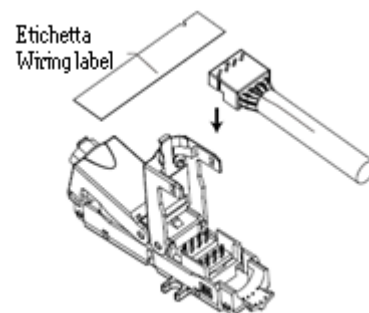

- 5) Inserire l'organizer nel plug e servendovi di una pinza premerlo fino al completo inserimento.

Place the wiring cap into the plug, use a plier to clamp the wiring cap until it completely snaps-in to effect the connection.

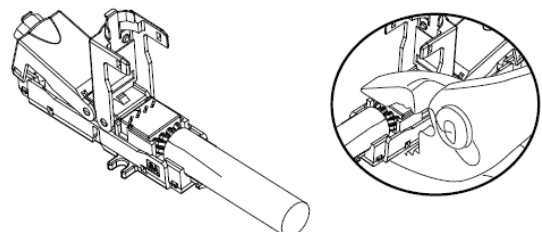

Codice articolo Product code:	2012027
Descrizione Description:	GIUNTO INLINE CCS EASY CRIMP CAT. 6A SCHERMATO STP CCS EASY CRIMP INLINE SHIELDED COUPLER CAT. 6A STP

- 6) Chiudere il coperchio del plug assicurandosi che il filo di continuità sia in contatto con la clip di messa a terra sulla spina. Fissare la fascetta in dotazione in modo da assicurare il contatto di messa a terra.

Close the plug cover, make sure the drain wire is in proper contact with the grounding clip on the plug. Attach the supplied cable tie to secure the grounding contact.

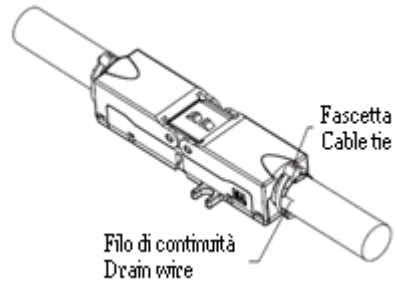

RIAPERTURA DEL GIUNTO / COUPLER REOPENING

- 1) Tagliare la fascetta dal plug.

Cut off the cable tie.

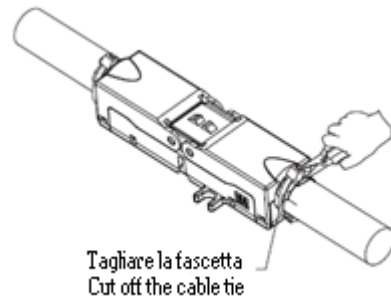

- 2) Utilizzando un cacciavite a lama piatta aprire delicatamente il coperchio del plug ed estrarre l'organizer.

Using a flat screw driver lift gently the plug hooks one at time, open up the cover and release the wiring cap.

